

CN1			
IOB0	1	IOB/GCLK	IOA/GCLK
IOB1	2	IOB/GCLK	IOA/GCLK
IOB2	3	IOB	IOA
IOB3	4	IOB	IOA
IOB4	5	IOB	IOA
IOB5	6	IOB	IOA
IOB6	7	IOB	IOA
IOB7	8	IOB	IOA
GND	9	GND	GND
GND	10	GND	GND
VIOB	11	VIOB	VIOA
IOB8	12	IOB	IOA
IOB9	13	IOB	IOA
IOB10	14	IOB	IOA
IOB11	15	IOB	IOA
IOB12	16	IOB	IOA
IOB13	17	IOB	IOA
IOB14	18	IOB	IOA
IOB15	19	IOB	IOA
IOB16	20	IOB	IOA
IOB17	21	IOB	IOA
IOB18	22	IOB	IOA
IOB19	23	IOB	IOA
IOB20	24	IOB	IOA
IOB21	25	IOB	IOA
GND	26	GND	GND
GND	27	GND	GND
VIOB	28	VIOB	VIOA
IOB22	29	IOB	IOA
IOB23	30	IOB	IOA
IOB24	31	IOB	IOA
GND	32	GND	GND
XTCK1	33	XTCK1	IOA
XTDO1	34	XTDO1	IOA
XTMS1	35	XTMS1	IOA
XTD1	36	XTD1	IOA
TCK	37	TCK	IOA
TDO	38	TDO	IOA
TMS	39	TMS	IOA
PLCC68	40	PLCC68	IOA
V33P	41	V33P	IOA
V33P	42	V33P	IOA
V33P	43	V33P	IOA
V33P	44	V33P	IOA
V33P	45	V33P	IOA
V33P	46	V33P	IOA
V33P	47	V33P	IOA
V33P	48	V33P	IOA
V33P	49	V33P	IOA
V33P	50	V33P	IOA
V33P	51	V33P	IOA
V33P	52	V33P	IOA
V33P	53	V33P	IOA
V33P	54	V33P	IOA
V33P	55	V33P	IOA
V33P	56	V33P	IOA
V33P	57	V33P	IOA
V33P	58	V33P	IOA
V33P	59	V33P	IOA
V33P	60	V33P	IOA
V33P	61	V33P	IOA
V33P	62	V33P	IOA
V33P	63	V33P	IOA
V33P	64	V33P	IOA
V33P	65	V33P	IOA
V33P	66	V33P	IOA
V33P	67	V33P	IOA
V33P	68	V33P	IOA

FPGAJ	
D9	IO_DIFFIO_RX_T12n_Lo/8(IO_CLK4n_16)
D10	IO_DIFFIO_RX_T12p_Lo/8(IO_CLK4p_16)
G10	IO_DIFFIO_RX_T14n_Lo/8(IO_CLK5n_16)
F10	IO_DIFFIO_RX_T14p_Lo/8(IO_CLK5p_16)
A10	IO_DIFFIO_RX_T13n_Lo/8
A11	IO_DIFFIO_RX_T13p_Lo/8
A8	IO_DIFFIO_RX_T15n_Lo/8
A9	IO_DIFFIO_RX_T15p_Lo/8
B8	IO_DEV_CLRN_DIFFIO_RX_T16n_Lo/8
B9	IO_DIFFIO_RX_T16p_Lo/8
C9	IO_DIFFIO_RX_T17n_Lo/8
C10	IO_DIFFIO_RX_T17p_Lo/8
D7	IO_DIFFIO_RX_T18n_Lo/8
D8	IO_DIFFIO_RX_T18p_Lo/8
A5	IO_DEV_OE_DIFFIO_RX_T18p_Lo/8
A6	IO_DIFFIO_RX_T19n_Lo/8
A6	IO_DIFFIO_RX_T19p_Lo/8
B5	IO_DIFFIO_RX_T20n_Lo/8
C6	IO_DIFFIO_RX_T20p_Lo/8
C7	IO_DIFFIO_RX_T20n_Lo/8
C8	IO_DIFFIO_RX_T21n_Lo/8
C4	IO_DIFFIO_RX_T21p_Lo/8
C4	IO_CRC_ERROR_DIFFIO_RX_T22n_Lo/8
C5	IO_DIFFIO_RX_T22p_Lo/8
B4	IO_DIFFIO_RX_T23n_Lo/8
A4	IO_DIFFIO_RX_T23p_Lo/8
H8	IO_CONF_DONE_DIFFIO_RX_T24n_Lo/8
G8	IO_nSTATUS_DIFFIO_RX_T24p_Lo/8
B3	IO_DIFFIO_RX_T25n_Lo/8
A3	IO_DIFFIO_RX_T25p_Lo/8
D5	IO_DIFFIO_RX_T26n_Lo/8(IO_PLL_T_16)
D6	IO_DIFFIO_RX_T26p_Lo/8(IO_PLL_T_16)
B2	IO_DIFFIO_RX_T27n_Lo/8
A2	IO_DIFFIO_RX_T27p_Lo/8
H9	Input_only_nCONFIG/8
G9	IO_CONFIG_SEL/8
A7	IO/8
B7	IO_VREFB8N0/8
F9	VCCIO8
E9	VCCIO8
E8	VCCIO8
E7	VCCIO8

FPGA B	
D4	IO_DIFFIO_RX_L1n_Lo/1A(DA-ADC11N1)
E4	IO_DIFFIO_RX_L1p_Lo/1A(DA-ADC11N2)
C2	IO_DIFFIO_RX_L2n_Lo/1A(DA-ADC11N9)
D2	IO_DIFFIO_RX_L2p_Lo/1A(DA-ADC11N6)
G6	IO_DIFFIO_RX_L3n_Lo/1A(DA-ADC11N3)
H6	IO_DIFFIO_RX_L3p_Lo/1A(DA-ADC11N4)
B1	IO_DIFFIO_RX_L4n_Lo/1A(DA-ADC11N11)
C1	IO_DIFFIO_RX_L4p_Lo/1A(DA-ADC11N12)
F5	IO_DIFFIO_RX_L5n_Lo/1A(DA-ADC11N5)
E5	IO_DIFFIO_RX_L5p_Lo/1A(DA-ADC11N6)
D1	IO_DIFFIO_RX_L6n_Lo/1A(DA-ADC11N13)
E1	IO_DIFFIO_RX_L6p_Lo/1A(DA-ADC11N14)
G3	IO_DIFFIO_RX_L7n_Lo/1A(DA-ADC11N7)
F2	IO_DIFFIO_RX_L7p_Lo/1A(DA-ADC11N8)
F1	IO_DIFFIO_RX_L8n_Lo/1A(DA-ADC11N15)
G1	IO_DIFFIO_RX_L8p_Lo/1A(DA-ADC11N10)

MAX08DC_DA_U324	
H5	VCCIO1A
G5	VCCIO1A

FPGA C	
G7	IO_DIFFIO_RX_L9n_Lo/1B
H7	IO_JTAGEN_DIFFIO_RX_L9p_Lo/1B
H2	IO_DIFFIO_RX_L10n_Lo/1B
H1	IO_DIFFIO_RX_L10p_Lo/1B
J7	IO_TMS_DIFFIO_RX_L11n_Lo/1B
J8	IO_TCK_DIFFIO_RX_L11p_Lo/1B
H3	IO_TDI_DIFFIO_RX_L12n_Lo/1B
H4	IO_TDO_DIFFIO_RX_L12p_Lo/1B
J2	IO_DIFFIO_RX_L13n_Lo/1B
J1	IO_DIFFIO_RX_L13p_Lo/1B
K7	IO_DIFFIO_RX_L14n_Lo/1B
K2	IO_DIFFIO_RX_L14p_Lo/1B
K1	IO_DIFFIO_RX_L15n_Lo/1B
K4	IO_DIFFIO_RX_L15p_Lo/1B
K3	IO_DIFFIO_RX_L16n_Lo/1B
L1	IO_DIFFIO_RX_L16p_Lo/1B
L2	IO_DIFFIO_RX_L17n_Lo/1B

MAX08DC_DA_U324	
J4	IO/1B
J3	IO_VREFB1N0/1B
K5	VCCIO1B
J5	VCCIO1B

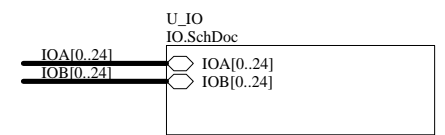
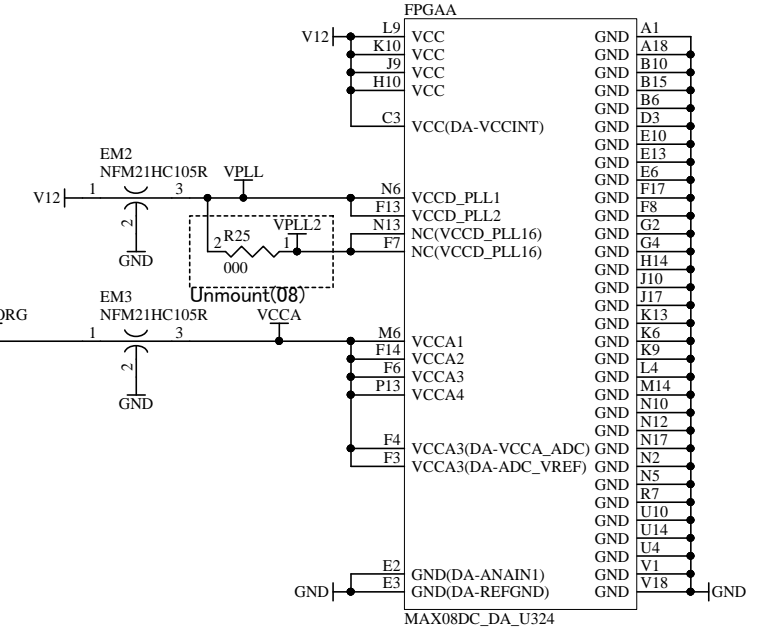
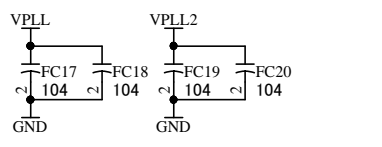
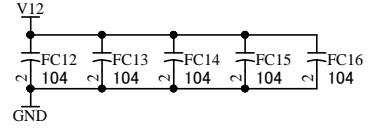
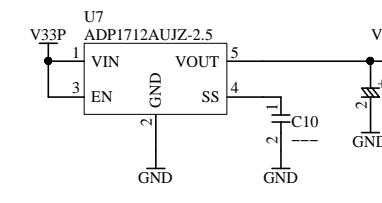

DSN:	TITLE: MAX10(DC) PLCC68 FPGA MODULE
DOC. No:	AP68-10
FILE: AP6810A.SchDoc	DATE: 2019/01/22 10:56:34
Sheet: 1 / 2	A

AP6810R1-SCH-A.pdf

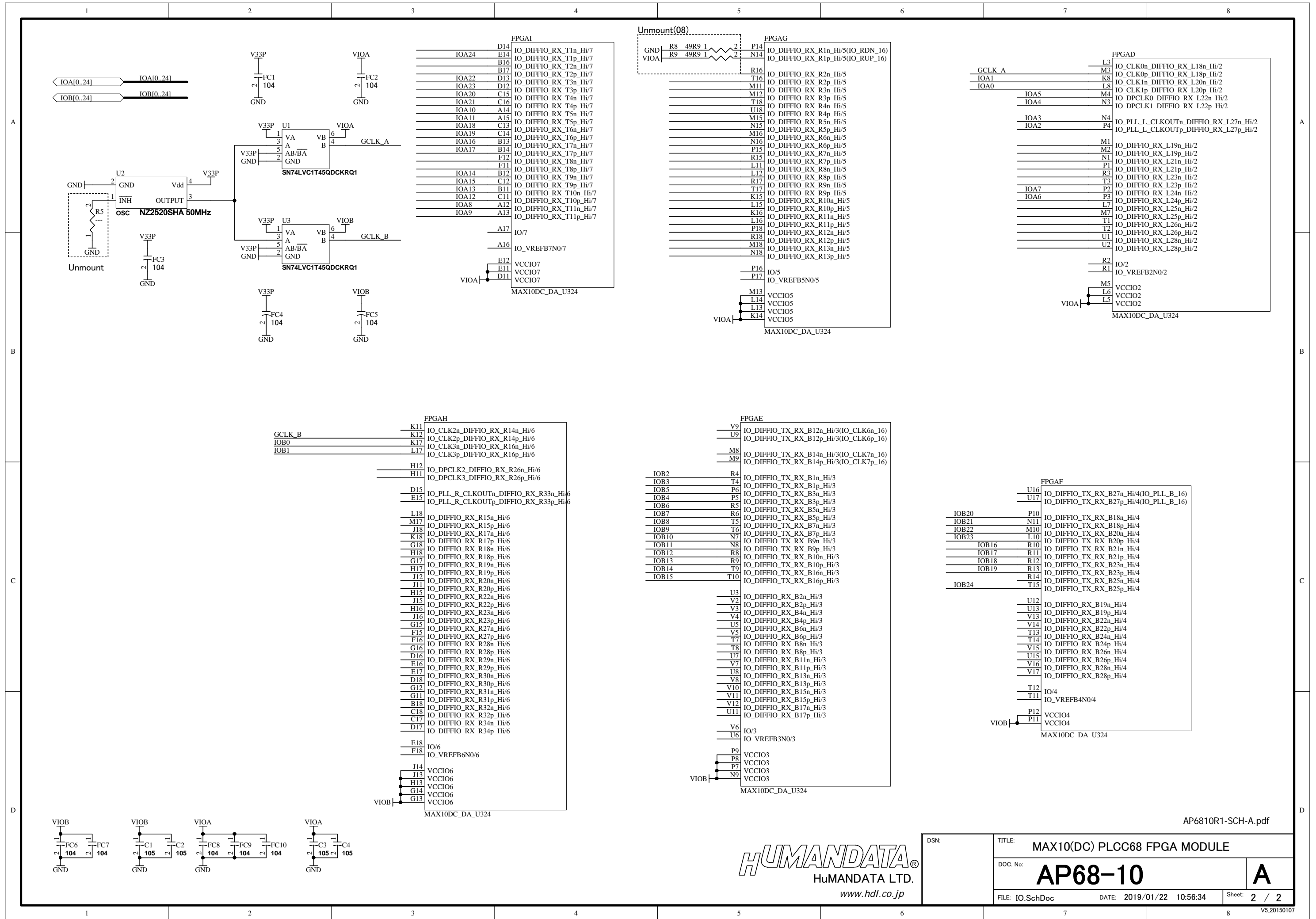

FPGA I

D14	IO_DIFFIO_RX_T1n_Hi/7
E14	IO_DIFFIO_RX_T1p_Hi/7
B16	IO_DIFFIO_RX_T2n_Hi/7
B17	IO_DIFFIO_RX_T2p_Hi/7
D13	IO_DIFFIO_RX_T3n_Hi/7
D12	IO_DIFFIO_RX_T3p_Hi/7
C15	IO_DIFFIO_RX_T4n_Hi/7
C16	IO_DIFFIO_RX_T4p_Hi/7
A14	IO_DIFFIO_RX_T5n_Hi/7
A15	IO_DIFFIO_RX_T5p_Hi/7
C13	IO_DIFFIO_RX_T6n_Hi/7
C14	IO_DIFFIO_RX_T6p_Hi/7
B13	IO_DIFFIO_RX_T7n_Hi/7
B14	IO_DIFFIO_RX_T7p_Hi/7
F12	IO_DIFFIO_RX_T8n_Hi/7
F11	IO_DIFFIO_RX_T8p_Hi/7
B12	IO_DIFFIO_RX_T9n_Hi/7
C12	IO_DIFFIO_RX_T9p_Hi/7
B11	IO_DIFFIO_RX_T9p_Hi/7
C11	IO_DIFFIO_RX_T10n_Hi/7
A12	IO_DIFFIO_RX_T10p_Hi/7
A13	IO_DIFFIO_RX_T11n_Hi/7
A13	IO_DIFFIO_RX_T11p_Hi/7
A17	IO/7
A16	IO_VREFB7N0/7
E12	VCCIO7
E11	VCCIO7
D11	VCCIO7

MAX10DC\_DA\_U324

Unmount(O8)

R8	49R9	1	2
R9	49R9	1	2
P14	IO_DIFFIO_RX_R1n_Hi/5(10_RDN_16)		
N14	IO_DIFFIO_RX_R1p_Hi/5(10_RUP_16)		
R16	IO_DIFFIO_RX_R2n_Hi/5		
T16	IO_DIFFIO_RX_R2p_Hi/5		
M11	IO_DIFFIO_RX_R3n_Hi/5		
M12	IO_DIFFIO_RX_R3p_Hi/5		
T18	IO_DIFFIO_RX_R4n_Hi/5		
U18	IO_DIFFIO_RX_R4p_Hi/5		
M15	IO_DIFFIO_RX_R5n_Hi/5		
N15	IO_DIFFIO_RX_R5p_Hi/5		
M16	IO_DIFFIO_RX_R6n_Hi/5		
N16	IO_DIFFIO_RX_R6p_Hi/5		
P15	IO_DIFFIO_RX_R7n_Hi/5		
R15	IO_DIFFIO_RX_R7p_Hi/5		
L11	IO_DIFFIO_RX_R8n_Hi/5		
L12	IO_DIFFIO_RX_R8p_Hi/5		
R17	IO_DIFFIO_RX_R9n_Hi/5		
T17	IO_DIFFIO_RX_R9p_Hi/5		
K15	IO_DIFFIO_RX_R10n_Hi/5		
L15	IO_DIFFIO_RX_R10p_Hi/5		
K16	IO_DIFFIO_RX_R11n_Hi/5		
L16	IO_DIFFIO_RX_R11p_Hi/5		
P18	IO_DIFFIO_RX_R12n_Hi/5		
R18	IO_DIFFIO_RX_R12p_Hi/5		
M18	IO_DIFFIO_RX_R13n_Hi/5		
N18	IO_DIFFIO_RX_R13p_Hi/5		
P16	IO/5		
P17	IO_VREFB5N0/5		
M13	VCCIO5		
L14	VCCIO5		
L13	VCCIO5		
K14	VCCIO5		

MAX10DC\_DA\_U324

FPGA D

L3	IO_CLK0n_DIFFIO_RX_L18n_Hi/2
M3	IO_CLK0p_DIFFIO_RX_L18p_Hi/2
K8	IO_CLK1n_DIFFIO_RX_L20n_Hi/2
L8	IO_CLK1p_DIFFIO_RX_L20p_Hi/2
M4	IO_DPCLK0_DIFFIO_RX_L22n_Hi/2
N3	IO_DPCLK1_DIFFIO_RX_L22p_Hi/2
N4	IO_PLL_L_CLKOUTn_DIFFIO_RX_L27n_Hi/2
P4	IO_PLL_L_CLKOUTp_DIFFIO_RX_L27p_Hi/2
M1	IO_DIFFIO_RX_L19n_Hi/2
M2	IO_DIFFIO_RX_L19p_Hi/2
N1	IO_DIFFIO_RX_L21n_Hi/2
P1	IO_DIFFIO_RX_L21p_Hi/2
R3	IO_DIFFIO_RX_L23n_Hi/2
T3	IO_DIFFIO_RX_L23p_Hi/2
P2	IO_DIFFIO_RX_L23p_Hi/2
T3	IO_DIFFIO_RX_L23p_Hi/2
P2	IO_DIFFIO_RX_L23p_Hi/2
P3	IO_DIFFIO_RX_L24n_Hi/2
L7	IO_DIFFIO_RX_L24p_Hi/2
M7	IO_DIFFIO_RX_L25n_Hi/2
T1	IO_DIFFIO_RX_L25p_Hi/2
T2	IO_DIFFIO_RX_L26n_Hi/2
U1	IO_DIFFIO_RX_L26p_Hi/2
U2	IO_DIFFIO_RX_L28n_Hi/2
U2	IO_DIFFIO_RX_L28p_Hi/2
R2	IO/2
R1	IO_VREFB2N0/2
M5	VCCIO2
L6	VCCIO2
L5	VCCIO2

MAX10DC\_DA\_U324

FPGA H

K11	IO_CLK2n_DIFFIO_RX_R14n_Hi/6
K12	IO_CLK2p_DIFFIO_RX_R14p_Hi/6
K17	IO_CLK3n_DIFFIO_RX_R16n_Hi/6
L17	IO_CLK3p_DIFFIO_RX_R16p_Hi/6
H12	IO_DPCLK2_DIFFIO_RX_R26n_Hi/6
H11	IO_DPCLK3_DIFFIO_RX_R26p_Hi/6
D15	IO_PLL_R_CLKOUTn_DIFFIO_RX_R33n_Hi/6
E15	IO_PLL_R_CLKOUTp_DIFFIO_RX_R33p_Hi/6
L18	IO_DIFFIO_RX_R15n_Hi/6
M17	IO_DIFFIO_RX_R15p_Hi/6
J18	IO_DIFFIO_RX_R17n_Hi/6
K18	IO_DIFFIO_RX_R17p_Hi/6
G18	IO_DIFFIO_RX_R18n_Hi/6
H18	IO_DIFFIO_RX_R18p_Hi/6
G17	IO_DIFFIO_RX_R19n_Hi/6
H17	IO_DIFFIO_RX_R19p_Hi/6
J12	IO_DIFFIO_RX_R20n_Hi/6
J11	IO_DIFFIO_RX_R20p_Hi/6
H15	IO_DIFFIO_RX_R22n_Hi/6
J15	IO_DIFFIO_RX_R22p_Hi/6
H16	IO_DIFFIO_RX_R23n_Hi/6
J16	IO_DIFFIO_RX_R23p_Hi/6
G15	IO_DIFFIO_RX_R23p_Hi/6
F15	IO_DIFFIO_RX_R27n_Hi/6
F16	IO_DIFFIO_RX_R27p_Hi/6
G16	IO_DIFFIO_RX_R28n_Hi/6
D16	IO_DIFFIO_RX_R28p_Hi/6
E16	IO_DIFFIO_RX_R29n_Hi/6
E17	IO_DIFFIO_RX_R29p_Hi/6
D18	IO_DIFFIO_RX_R30n_Hi/6
G12	IO_DIFFIO_RX_R30p_Hi/6
G11	IO_DIFFIO_RX_R31n_Hi/6
G11	IO_DIFFIO_RX_R31p_Hi/6
B18	IO_DIFFIO_RX_R32n_Hi/6
C18	IO_DIFFIO_RX_R32p_Hi/6
C17	IO_DIFFIO_RX_R34n_Hi/6
D17	IO_DIFFIO_RX_R34p_Hi/6
E18	IO/6
F18	IO_VREFB6N0/6
J14	VCCIO6
J13	VCCIO6
H13	VCCIO6
G14	VCCIO6
G13	VCCIO6

MAX10DC\_DA\_U324

FPGA E

V9	IO_DIFFIO_TX_RX_B12n_Hi/3(10_CLK6n_16)
U9	IO_DIFFIO_TX_RX_B12p_Hi/3(10_CLK6p_16)
M8	IO_DIFFIO_TX_RX_B14n_Hi/3(10_CLK7n_16)
M9	IO_DIFFIO_TX_RX_B14p_Hi/3(10_CLK7p_16)
R4	IO_DIFFIO_TX_RX_B1n_Hi/3
T4	IO_DIFFIO_TX_RX_B1p_Hi/3
P6	IO_DIFFIO_TX_RX_B3n_Hi/3
P5	IO_DIFFIO_TX_RX_B3p_Hi/3
R5	IO_DIFFIO_TX_RX_B5n_Hi/3
R6	IO_DIFFIO_TX_RX_B5p_Hi/3
T5	IO_DIFFIO_TX_RX_B5p_Hi/3
T6	IO_DIFFIO_TX_RX_B7n_Hi/3
N7	IO_DIFFIO_TX_RX_B7p_Hi/3
N8	IO_DIFFIO_TX_RX_B9n_Hi/3
R8	IO_DIFFIO_TX_RX_B10n_Hi/3
R9	IO_DIFFIO_TX_RX_B10p_Hi/3
T9	IO_DIFFIO_TX_RX_B16n_Hi/3
T10	IO_DIFFIO_TX_RX_B16p_Hi/3
U3	IO_DIFFIO_RX_B2n_Hi/3
V2	IO_DIFFIO_RX_B2p_Hi/3
V3	IO_DIFFIO_RX_B4n_Hi/3
V4	IO_DIFFIO_RX_B4p_Hi/3
U5	IO_DIFFIO_RX_B6n_Hi/3
V5	IO_DIFFIO_RX_B6p_Hi/3
T7	IO_DIFFIO_RX_B8n_Hi/3
T8	IO_DIFFIO_RX_B8p_Hi/3
U7	IO_DIFFIO_RX_B11n_Hi/3
V7	IO_DIFFIO_RX_B11p_Hi/3
U8	IO_DIFFIO_RX_B13n_Hi/3
V8	IO_DIFFIO_RX_B13p_Hi/3
V10	IO_DIFFIO_RX_B15n_Hi/3
V11	IO_DIFFIO_RX_B15p_Hi/3
V12	IO_DIFFIO_RX_B17n_Hi/3
U11	IO_DIFFIO_RX_B17p_Hi/3
V6	IO/3
U6	IO_VREFB3N0/3
P9	VCCIO3
P8	VCCIO3
P7	VCCIO3
N9	VCCIO3

MAX10DC\_DA\_U324

FPGA F

U16	IO_DIFFIO_TX_RX_B27n_Hi/4(10_PLL_B_16)
U17	IO_DIFFIO_TX_RX_B27p_Hi/4(10_PLL_B_16)
P10	IO_DIFFIO_TX_RX_B18n_Hi/4
N11	IO_DIFFIO_TX_RX_B18p_Hi/4
M10	IO_DIFFIO_TX_RX_B20n_Hi/4
L10	IO_DIFFIO_TX_RX_B20p_Hi/4
R10	IO_DIFFIO_TX_RX_B21n_Hi/4
R11	IO_DIFFIO_TX_RX_B21p_Hi/4
R12	IO_DIFFIO_TX_RX_B23n_Hi/4
R13	IO_DIFFIO_TX_RX_B23p_Hi/4
R14	IO_DIFFIO_TX_RX_B25n_Hi/4
T15	IO_DIFFIO_TX_RX_B25p_Hi/4
U12	IO_DIFFIO_RX_B19n_Hi/4
U13	IO_DIFFIO_RX_B19p_Hi/4
V13	IO_DIFFIO_RX_B22n_Hi/4
V14	IO_DIFFIO_RX_B22p_Hi/4
T13	IO_DIFFIO_RX_B24n_Hi/4
T14	IO_DIFFIO_RX_B24p_Hi/4
V15	IO_DIFFIO_RX_B26n_Hi/4
U15	IO_DIFFIO_RX_B26p_Hi/4
V16	IO_DIFFIO_RX_B28n_Hi/4
V17	IO_DIFFIO_RX_B28p_Hi/4
T12	IO/4
T11	IO_VREFB4N0/4
P12	VCCIO4
P11	VCCIO4

MAX10DC\_DA\_U324

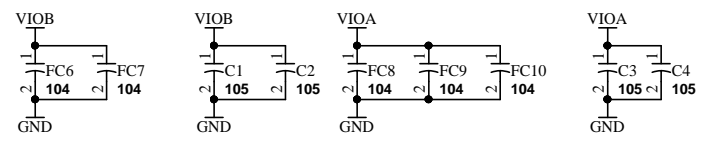

DSN:	TITLE: MAX10(DC) PLCC68 FPGA MODULE
DOC. No:	AP68-10
FILE: IO.SchDoc	DATE: 2019/01/22 10:56:34
Sheet: 2 / 2	A